

第8回北区バドミントン男女混合団体戦【麻生杯 冬】結果

日時 平成30年1月14日(日) 9:00～

場所 北区赤羽体育館

参加者数	参加数				男女別	男子		女子		TOTAL		
	1部	11	チーム	47		人	24	人	23	人	39	チーム
	2部	14	チーム	66		人	36	人	30	人		
	3部	12	チーム	56		人	28	人	28	人		
	4部	2	チーム	10		人	4	人	6	人	179	人
	計	39	チーム	179		人	計	92	人	87		

大会結果	1部	
	優勝	NBF②
	2位	まるひ
	3位	いたちゃんず
	2部	
	優勝	GREED
	2位	やるき!、げんき!、さわき!
	3位	もんバド黒
	3位	H2WK
	3部	
	優勝	ちゃぴー
	2位	JBCレギュラー
	3位	匠の技
	3位	Rice-Field
	4部	
	優勝	A&B

北区バドミントン男女混合団体戦【麻生杯 1部】 表彰1位、2位、3位まで

※女・男ダブルスで2-0となった場合、混合ダブルスは対戦結果には含みません。スコアは詳細ページに表示。

Aブロック

	チーム名	北斗クラブ	こばちゃん'ず	いたちゃんず	勝敗数	順位
1	北斗クラブ	—	× 0 - 2	× 0 - 2	0 - 2	3 位
2	こばちゃん'ず	○ 2 - 0	—	× 0 - 2	1 - 1	2 位
3	いたちゃんず	○ 2 - 0	○ 2 - 0	—	2 - 0	1 位

Bブロック

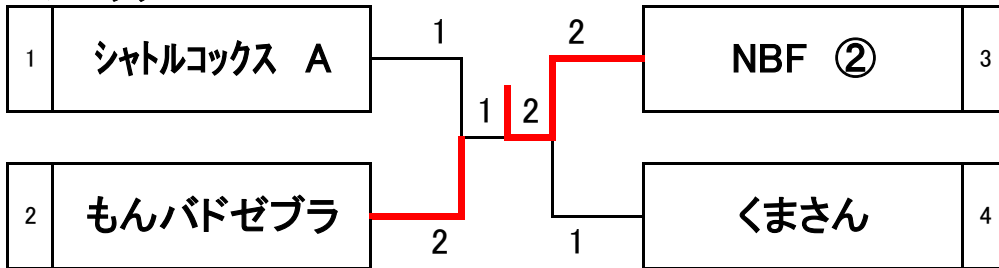

3・4位決定戦

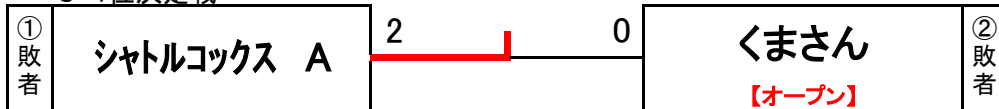

Cブロック

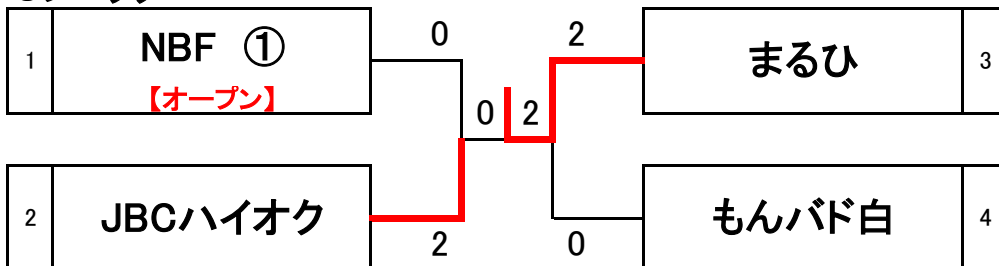

3・4位決定戦

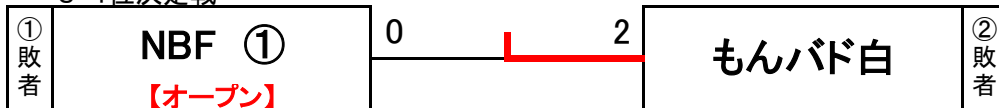

1部決勝トーナメント 決勝T組み合わせは、抽選とする。

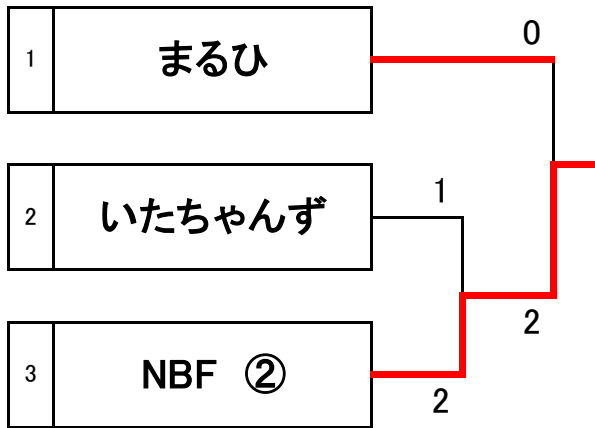

登録選手一覧【麻生杯 1部】 11チーム						
チーム名	男			女		
北斗クラブ	斉藤 武一郎	篠田 裕司		川和田 真紀子	阿部 裕紀子	
こばちゃんず	小林 和弘	倉持 健太		上田 彰子	川 俊恵	
いたちゃんず	板橋 健二	赤川 義高	荒川 大輔	小谷田 雅美	南村 真紀	打越 弥生
シャトルコックス A	今橋 篤彦	縄田 浩幸		上條 由起	井上 美緒	
もんバドゼブラ	小池 和人	植田 成人	森 健太郎	大尻 莉樺	真鍋 絵梨	
NBF ②	石井 巖	岩間 壮一郎		大森 美菜子	柴田 展子	
くまさん	野口 壘	阿久津 颯哉		竹田 遥	辻口 奈幸	
NBF ①	野村 孝典	北村 慎一郎		山崎 志保	岩間 ちひろ	
JBCハイオク	松本 一男	生方 克幸		香川 昌子	盛永 みどり	
まるひ	飯田 裕貴	森 春輝		小泉 奈津子	田中 春奈	
もんバド白	杉山 翔一	杉本 盛太郎		瀬山 葵	小倉 舞子	

北区バドミントン男女混合団体戦【麻生杯 2部】 表彰1位、2位、3位×2まで

※女・男ダブルスで2-0となった場合、混合ダブルスは対戦結果には含みません。スコアは詳細ページに表示。

Aブロック

	チーム名	フライング鯛	H2WK	オッキアーリ	勝敗数	順位
1	フライング鯛		× 1 - 2	○ 2 - 0	1 - 1	2 位
2	H2WK	○ 2 - 1		○ 2 - 0	2 - 0	1 位
3	オッキアーリ	× 0 - 2	× 0 - 2		0 - 2	3 位

Bブロック

	チーム名	GREED	ウッディとゆかいな仲間たち	田端	勝敗数	順位
1	GREED		○ 2 - 0	○ 2 - 0	2 - 0	1 位
2	ウッディとゆかいな仲間たち	× 0 - 2		× 0 - 2	0 - 2	3 位
3	田端	× 0 - 2	○ 2 - 0		1 - 1	2 位

Cブロック

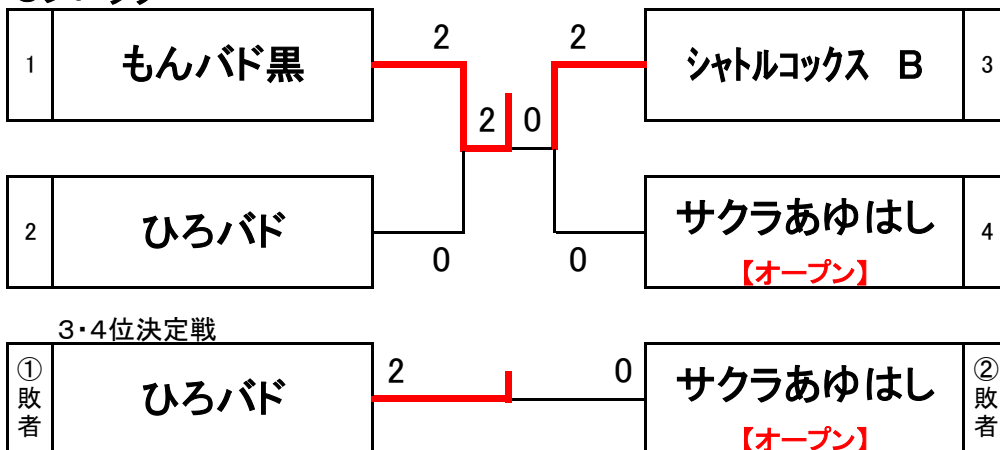

※ 3位のチームは4部1位チームと交流戦があります。

Dブロック

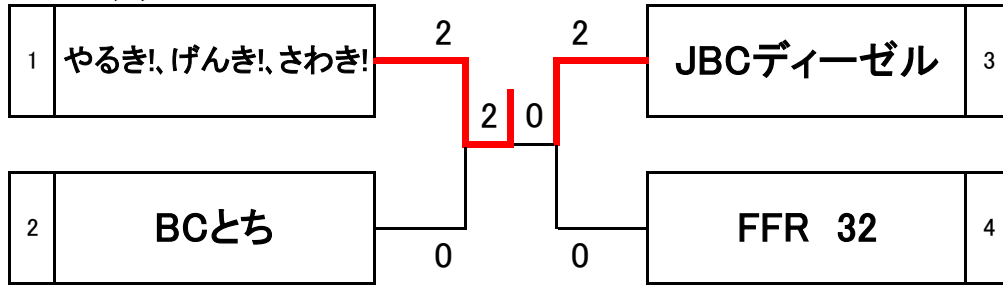

3・4位決定戦

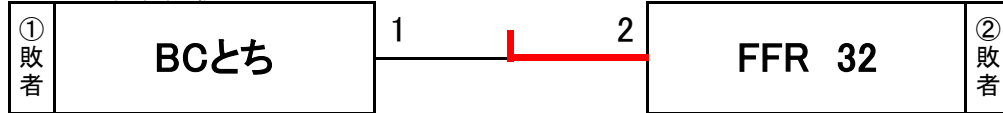

※ 4位のチームは4部2位チームと交流戦があります。

2部決勝トーナメント

決勝T組み合わせは、抽選とする。

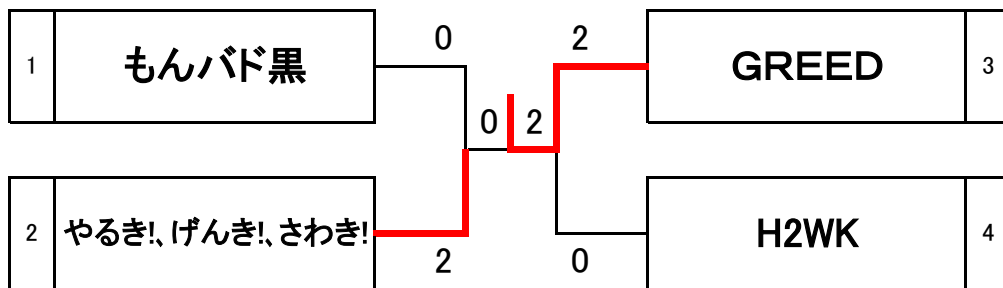

登録選手一覧【麻生杯 2部】 14チーム

チーム名	男			女		
フライング鯛	青崎 泰輔	鈴木 亮輔		竹下 律子	天野 貴子	吉沢 恵津子
H2WK	渡部 隆憲	金室 凧翔		細矢 咲花	細野 由衣	
オッキアーリ	津田 誠	北折 智之		川口 亜矢子	大橋 亜貴子	
GREED	新田 正樹	原山 泰祉		中井 敬子	松原 亜季子	
ウッディとゆかいな仲間たち	金井 翼	金井 星		金井 寿江	内田 美裕紀	
田端	栗山 徹	尾崎 信一	中里 栄一	北原 由美	中里 友	
もんバド黒	江谷 真人	浅利 明	古田 匠	田代 麻里子	黒田 千尋	
ひろバド	若林 久泰	岡野 宏輝	古川 宗弘	木村 一恵	加本 順子	小寺 玲奈
シャトルコックス B	山田 誠	鶴岡 伸一郎	渡辺 嘉之	黛 克枝	花生 千鶴子	
	安福 達也					
サクラあゆはし	佐藤 章	廣田 慎也		田中 春美	長島 由紀江	
やるき!,げんき!,さわき!	徳永 俊宣	林 澤奇		徳永 梨紗	飯塚 まゆみ	
BCとち	佐藤 崇	児玉 峻	植田 宅哉	市ノ瀬芽衣	水谷 萌々	
	内山 達貴					
JBCディーゼル	蛭沼 勝也	蛭沼 勝登		植原 愛子	松本 かおる	
FFR 32	太田 稜	渡邊 大輔	吉田 俊文	長谷見 実歩	吉田 かおり	

北区バドミントン男女混合団体戦【麻生杯 3部】 表彰1位、2位、3位×2まで

※女・男ダブルスで2-0となった場合、混合ダブルスは対戦結果には含みません。スコアは詳細ページに表示。

Aブロック

	チーム名	JBCケロシン	ちゃぴー	もんバドタイガー	勝敗数	順位
1	JBCケロシン		× 1 - 2	○ 2 - 0	1 - 1	2 位
2	ちゃぴー	○ 2 - 1		○ 2 - 0	2 - 0	1 位
3	もんバドタイガー	× 0 - 2	× 0 - 2		0 - 2	3 位

Bブロック

	チーム名	匠の技	バドフライ	CAST	勝敗数	順位
1	匠の技		○ 2 - 1	○ 2 - 1	2 - 0	1 位
2	バドフライ	× 1 - 2		○ 2 - 1	1 - 1	2 位
3	CAST	× 1 - 2	× 1 - 2		0 - 2	3 位

Cブロック

	チーム名	ビギナーズ	JBCレギュラー	フレームショット	勝敗数	順位
1	ビギナーズ		× 0 - 2	× 0 - 2	0 - 2	3 位
2	JBCレギュラー	○ 2 - 0		○ 2 - 1	2 - 0	1 位
3	フレームショット	○ 2 - 0	× 1 - 2		1 - 1	2 位

Dブロック

	チーム名	Rice-Field	FFR 3	MIUシャトルズ	勝敗数	順位
1	Rice-Field		○ 2 - 1	○ 2 - 1	2 - 0	1 位
2	FFR 3	× 1 - 2		○ 2 - 0	1 - 1	2 位
3	MIUシャトルズ	× 1 - 2	× 0 - 2		0 - 2	3 位

3部決勝トーナメント

決勝T組み合わせは、抽選とする。

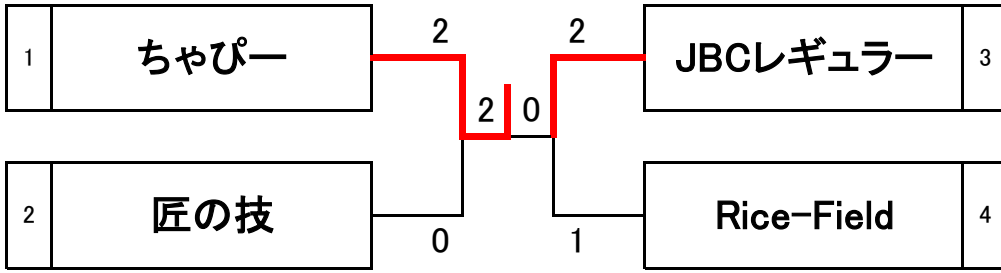

登録選手一覧【麻生杯 3部】 12チーム

チーム名	男			女		
JBCケロシン	山崎 昭司	久保木 正男	松丸 健一	豊田 久美子	小谷 章子	森 暁美
ちゃぴー	浦本 拓哉	川上 俊弥		長坂 美内子	池田 正子	
もんバドタイガー	奈雲 太郎	中村 陽介	宮入 唯	工藤 綾	原田 侑里	
匠の技	鈴木 道太	鈴木 匠		鈴木 礼子	長谷川 紘美	
バドフライ	服部 真行	小竹 禎		手島 光子	続 淳子	
CAST	高木 亨	清水 隆志		青木 昌子	中鉢 眞希子	
ビギナーズ	若井 悟	小林 敬浩		川島 みなみ	上村 順子	渡辺 さやか
JBCLレギュラー	稲荷 泰伸	津田 紘晃	高橋 良一	酒井 香	樋口 和子	
フレームショット	松原 長	草間 忍	森山 秀樹	児玉 亜希子	栗原 幸枝	田口 綾子
Rice-Field	内田 博和	田中 悟		山田 位子	井上 雅子	
FFR 3	植野 孝	山本 隆		鈴木 麻由美	山本 圭	
MIUシャトルズ	伊藤 健一郎	内山 高典		丸山 慶子	三原 恭子	若尾 美佐子

北区バドミントン男女混合団体戦【麻生杯 4部】 表彰1位まで

※女・男ダブルスで2-0となった場合、混合ダブルスは対戦結果には含みません。スコアは詳細ページに表示。

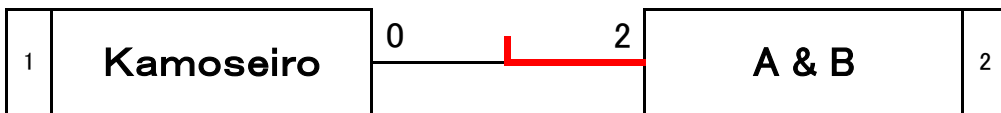

4部交流戦

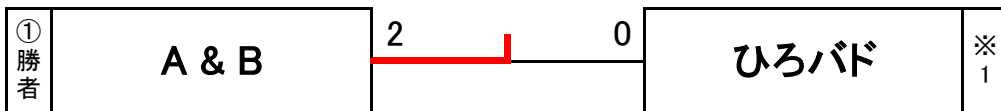

※1 2部Cブロック3位

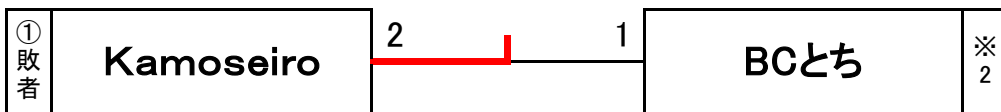

※2 2部Dブロック4位

登録選手一覧【麻生杯 4部】 2チーム

チーム名	男			女		
Kamoseiro	玉村 博良	靱木 裕二		石丸 貴美江	小堀 真佐美	飯田 奈保美
A & B	小林 弘明	伏間 誠志		渡邊 眞理子	岡元 夕佳	磯野 加代子

試合番号		1部A ①			試合番号		1部A ②				
1 2	北斗クラブ	0 - 3	こばちゃん'ず		1 3	北斗クラブ	0 - 3	いたちゃんず			
1	川和田 真紀子 阿部 裕紀子	0	$\begin{bmatrix} 17 & - & 21 \\ 10 & - & 21 \\ & - & \end{bmatrix}$	2	上田 彰子 川 俊恵	1	川和田 真紀子 阿部 裕紀子	1	$\begin{bmatrix} 13 & - & 21 \\ 21 & - & 17 \\ 11 & - & 21 \end{bmatrix}$	2	小谷田 雅美 南村 真紀
2	斉藤 武一郎 篠田 裕司	0	$\begin{bmatrix} 4 & - & 21 \\ 12 & - & 21 \\ & - & \end{bmatrix}$	2	小林 和弘 倉持 健太	2	斉藤 武一郎 篠田 裕司	1	$\begin{bmatrix} 16 & - & 21 \\ 21 & - & 17 \\ 13 & - & 21 \end{bmatrix}$	2	板橋 健二 赤川 義高
3	斉藤 武一郎 阿部 裕紀子	0	$\begin{bmatrix} 9 & - & 21 \\ & - & \end{bmatrix}$	1	小林 和弘 川 俊恵	3	篠田 裕司 川和田 真紀子	0	$\begin{bmatrix} 11 & - & 21 \\ & - & \end{bmatrix}$	1	荒川 大輔 打越 弥生
0 52 105 5					2 106 139 5						

試合番号		1部A ③			
2 3	こばちゃん'ず	1 - 2	いたちゃんず		
1	上田 彰子 川 俊恵	0	$\begin{bmatrix} 19 & - & 21 \\ 14 & - & 21 \\ & - & \end{bmatrix}$	2	南村 真紀 打越 弥生
2	小林 和弘 倉持 健太	0	$\begin{bmatrix} 15 & - & 21 \\ 21 & - & 23 \\ & - & \end{bmatrix}$	2	赤川 義高 荒川 大輔
3	小林 和弘 上田 彰子	1	$\begin{bmatrix} 21 & - & 16 \\ & - & \end{bmatrix}$	0	板橋 健二 小谷田 雅美
1 90 102 4					

試合番号				1部B ①				試合番号				1部B ②			
4	5	シャトルコックス A	1 - 2	もんバドゼブラ	6	7	NBF ②	2 - 1	くまさん						
1	5	上條 由起	16 - 21	大尻 莉樺	5	5	大森 美菜子	14 - 21	竹田 遥						
		井上 美緒	21 - 16	真鍋 絵梨	1	1	柴田 展子	21 - 15	辻口 奈幸						
			18 - 21		6	6		7 - 21							
2	1	今橋 篤彦	21 - 15	小池 和人	1	1	石井 巖	21 - 11	野口 壘						
		縄田 浩幸	21 - 17	植田 成人	2	2	岩間 壮一郎	21 - 8	阿久津 颯哉						
			-		2	2		-							
3	2	縄田 浩幸	15 - 21	小池 和人	1	1	岩間 壮一郎	21 - 10	阿久津 颯哉						
		井上 美緒		真鍋 絵梨	3	3	柴田 展子		辻口 奈幸						
			0		6	6									
3 112 111 3				4 105 86 2											
試合番号				1部B ③				試合番号				1部B ④			
5	6	もんバドゼブラ	1 - 2	NBF ②	4	7	シャトルコックス A	3 - 0	くまさん 【オープン】						
1	5	大尻 莉樺	21 - 16	大森 美菜子	5	5	上條 由起	21 - 14	竹田 遥						
		真鍋 絵梨	21 - 19	柴田 展子	1	1	井上 美緒	21 - 12	辻口 奈幸						
			-		6	6		-							
2	1	小池 和人	16 - 21	石井 巖	1	1	今橋 篤彦	22 - 20	野口 壘						
		植田 成人	15 - 21	岩間 壮一郎	2	2	縄田 浩幸	24 - 22	田口 陽向						
			-		2	2		-							
3	1	小池 和人	17 - 21	石井 巖	1	1	今橋 篤彦	21 - 12	阿久津 颯哉						
		真鍋 絵梨		柴田 展子	3	3	上條 由起		竹田 遥						
			0		6	6									
2 90 98 3				5 109 80 0											

試合番号		1部C ①		試合番号		1部C ②	
8 9	NBF ① 【オープン】	3 - 0	JBCハイオク	# #	まるひ	3 - 0	もんバド白
1	山崎 志保 岩間 ちひろ	$\begin{bmatrix} 21 & - & 8 \\ 21 & - & 8 \\ - & & - \end{bmatrix}$	香川 昌子 盛永 みどり	1	小泉 奈津子 田中 春奈	$\begin{bmatrix} 21 & - & 12 \\ 21 & - & 19 \\ - & & - \end{bmatrix}$	瀬山 葵 小倉 舞子
2	野村 孝典 北村 慎一郎	$\begin{bmatrix} 16 & - & 21 \\ 21 & - & 17 \\ 21 & - & 16 \end{bmatrix}$	松本 一男 生方 克幸	2	飯田 裕貴 森 春輝	$\begin{bmatrix} 21 & - & 10 \\ 21 & - & 18 \\ - & & - \end{bmatrix}$	杉山 翔一 杉本 盛太郎
3	野村 孝典 岩間 ちひろ	$\begin{bmatrix} 21 & - & 15 \\ - & & - \end{bmatrix}$	生方 克幸 盛永 みどり	3	飯田 裕貴 小泉 奈津子	$\begin{bmatrix} 21 & - & 10 \\ - & & - \end{bmatrix}$	杉山 翔一 瀬山 葵
5 121 85 1				5 105 69 0			
試合番号		1部C ③		試合番号		1部C ④	
9 #	JBCハイオク	0 - 3	まるひ	8 #	NBF ① 【オープン】	1 - 2	もんバド白
1	香川 昌子 盛永 みどり	$\begin{bmatrix} 6 & - & 21 \\ 14 & - & 21 \\ - & & - \end{bmatrix}$	小泉 奈津子 田中 春奈	1	山崎 志保 岩間 ちひろ	$\begin{bmatrix} 18 & - & 21 \\ 21 & - & 10 \\ 21 & - & 12 \end{bmatrix}$	瀬山 葵 小倉 舞子
2	松本 一男 生方 克幸	$\begin{bmatrix} 12 & - & 21 \\ 10 & - & 21 \\ - & & - \end{bmatrix}$	飯田 裕貴 森 春輝	2	野村 孝典 北村 慎一郎	$\begin{bmatrix} 19 & - & 21 \\ 21 & - & 19 \\ 15 & - & 21 \end{bmatrix}$	杉山 翔一 杉本 盛太郎
3	生方 克幸 盛永 みどり	$\begin{bmatrix} 15 & - & 21 \\ - & & - \end{bmatrix}$	森 春輝 田中 春奈	3	北村 慎一郎 岩間 ちひろ	$\begin{bmatrix} 22 & - & 24 \\ - & & - \end{bmatrix}$	杉山 翔一 瀬山 葵
0 57 105 5				3 137 128 4			
試合番号		1部 決1		試合番号		1部 決勝	
3 6	いたちゃんず	1 - 2	NBF ②	# 6	まるひ	0 - 2	NBF ②
1	南村 真紀 打越 弥生	$\begin{bmatrix} 21 & - & 17 \\ 21 & - & 11 \\ - & & - \end{bmatrix}$	大森 美菜子 柴田 展子	1	小泉 奈津子 田中 春奈	$\begin{bmatrix} 11 & - & 21 \\ 10 & - & 21 \\ - & & - \end{bmatrix}$	大森 美菜子 柴田 展子
2	赤川 義高 荒川 大輔	$\begin{bmatrix} 20 & - & 22 \\ 14 & - & 21 \\ - & & - \end{bmatrix}$	石井 巖 岩間 壮一郎	2	飯田 裕貴 森 春輝	$\begin{bmatrix} 26 & - & 24 \\ 21 & - & 23 \\ 15 & - & 21 \end{bmatrix}$	石井 巖 岩間 壮一郎
3	板橋 健二 小谷田 雅美	$\begin{bmatrix} 9 & - & 21 \\ - & & - \end{bmatrix}$	岩間 壮一郎 柴田 展子	3	飯田 裕貴 田中 春奈	$\begin{bmatrix} - & & - \\ - & & - \end{bmatrix}$	石井 巖 柴田 展子
2 85 92 3				1 83 110 4			

試合番号				2部A ①				試合番号				2部A ②			
# #	フライング鯛	1 - 2	H2WK	# #	フライング鯛	3 - 0	オッキアーリ	# #	フライング鯛	3 - 0	オッキアーリ	# #	フライング鯛	3 - 0	オッキアーリ
1	竹下 律子 吉沢 恵津子	$\begin{bmatrix} 21 & - & 19 \\ 21 & - & 14 \\ - & & - \end{bmatrix}$	0	細矢 咲花 細野 由衣	1	天野 貴子 吉沢 恵津子	$\begin{bmatrix} 21 & - & 18 \\ 21 & - & 15 \\ - & & - \end{bmatrix}$	0	川口 亜矢子 大楯 亜貴子	1	天野 貴子 吉沢 恵津子	$\begin{bmatrix} 21 & - & 18 \\ 21 & - & 15 \\ - & & - \end{bmatrix}$	0	川口 亜矢子 大楯 亜貴子	
2	青崎 泰輔 鈴木 亮輔	$\begin{bmatrix} 9 & - & 21 \\ 18 & - & 21 \\ - & & - \end{bmatrix}$	2	渡部 隆憲 金室 凖翔	1	青崎 泰輔 鈴木 亮輔	$\begin{bmatrix} 21 & - & 15 \\ 25 & - & 23 \\ - & & - \end{bmatrix}$	0	津田 誠 北折 智之	1	青崎 泰輔 鈴木 亮輔	$\begin{bmatrix} 21 & - & 15 \\ 25 & - & 23 \\ - & & - \end{bmatrix}$	0	津田 誠 北折 智之	
3	鈴木 亮輔 竹下 律子	$\begin{bmatrix} 19 & - & 21 \\ - & & - \end{bmatrix}$	1	渡部 隆憲 細野 由衣	1	青崎 泰輔 竹下 律子	$\begin{bmatrix} 21 & - & 8 \\ - & & - \end{bmatrix}$	0	北折 智之 川口 亜矢子	1	青崎 泰輔 竹下 律子	$\begin{bmatrix} 21 & - & 8 \\ - & & - \end{bmatrix}$	0	北折 智之 川口 亜矢子	
2 88 96 3				5 109 79 0											
試合番号				2部A ③				試合番号				2部B ①			
# #	H2WK	3 - 0	オッキアーリ	# #	GREED	3 - 0	ウツディとゆかいな仲間たち	# #	GREED	3 - 0	ウツディとゆかいな仲間たち	# #	GREED	3 - 0	ウツディとゆかいな仲間たち
1	細矢 咲花 細野 由衣	$\begin{bmatrix} 21 & - & 16 \\ 21 & - & 13 \\ - & & - \end{bmatrix}$	0	川口 亜矢子 大楯 亜貴子	1	中井 敬子 松原 亜季子	$\begin{bmatrix} 21 & - & 5 \\ 21 & - & 9 \\ - & & - \end{bmatrix}$	0	金井 寿江 内田 美裕紀	1	中井 敬子 松原 亜季子	$\begin{bmatrix} 21 & - & 5 \\ 21 & - & 9 \\ - & & - \end{bmatrix}$	0	金井 寿江 内田 美裕紀	
2	渡部 隆憲 金室 凖翔	$\begin{bmatrix} 21 & - & 18 \\ 19 & - & 21 \\ 21 & - & 11 \end{bmatrix}$	1	津田 誠 北折 智之	1	新田 正樹 原山 泰祉	$\begin{bmatrix} 21 & - & 15 \\ 21 & - & 10 \\ - & & - \end{bmatrix}$	0	金井 翼 金井 星	1	新田 正樹 原山 泰祉	$\begin{bmatrix} 21 & - & 15 \\ 21 & - & 10 \\ - & & - \end{bmatrix}$	0	金井 翼 金井 星	
3	渡部 隆憲 細矢 咲花	$\begin{bmatrix} 21 & - & 13 \\ - & & - \end{bmatrix}$	0	津田 誠 大楯 亜貴子	1	松原 亜季子 原山 泰祉	$\begin{bmatrix} 21 & - & 12 \\ - & & - \end{bmatrix}$	0	金井 翼 内田 美裕紀	1	松原 亜季子 原山 泰祉	$\begin{bmatrix} 21 & - & 12 \\ - & & - \end{bmatrix}$	0	金井 翼 内田 美裕紀	
5 124 92 1				5 105 51 0											
試合番号				2部B ②				試合番号				2部B ③			
# #	GREED	3 - 0	田端	# #	ウツディとゆかいな仲間たち	0 - 3	田端	# #	ウツディとゆかいな仲間たち	0 - 3	田端	# #	ウツディとゆかいな仲間たち	0 - 3	田端
1	中井 敬子 松原 亜季子	$\begin{bmatrix} 21 & - & 17 \\ 21 & - & 16 \\ - & & - \end{bmatrix}$	0	北原 由美 中里 友	1	金井 寿江 内田 美裕紀	$\begin{bmatrix} 4 & - & 21 \\ 6 & - & 21 \\ - & & - \end{bmatrix}$	2	北原 由美 中里 友	1	金井 寿江 内田 美裕紀	$\begin{bmatrix} 4 & - & 21 \\ 6 & - & 21 \\ - & & - \end{bmatrix}$	2	北原 由美 中里 友	
2	新田 正樹 原山 泰祉	$\begin{bmatrix} 21 & - & 13 \\ 21 & - & 18 \\ - & & - \end{bmatrix}$	0	栗山 徹 尾崎 信一	1	金井 翼 金井 星	$\begin{bmatrix} 5 & - & 21 \\ 6 & - & 21 \\ - & & - \end{bmatrix}$	2	尾崎 信一 中里 栄一	1	金井 翼 金井 星	$\begin{bmatrix} 5 & - & 21 \\ 6 & - & 21 \\ - & & - \end{bmatrix}$	2	尾崎 信一 中里 栄一	
3	原山 泰祉 松原 亜季子	$\begin{bmatrix} 21 & - & 19 \\ - & & - \end{bmatrix}$	0	中里 栄一 北原 由美	1	金井 翼 内田 美裕紀	$\begin{bmatrix} 23 & - & 25 \\ - & & - \end{bmatrix}$	1	栗山 徹 中里 友	1	金井 翼 内田 美裕紀	$\begin{bmatrix} 23 & - & 25 \\ - & & - \end{bmatrix}$	1	栗山 徹 中里 友	
5 105 83 0				0 44 109 5											

試合番号		2部C ①		試合番号		2部C ②	
# #	もんバド黒	2 - 1	ひろバド	# #	シャトルコックス B	1 - 2	サクラあゆはし 【オープン】
1	田代 麻里子 黒田 千尋	21 - 15 21 - 19 0	加本 順子 小寺 玲奈	1	黛 克枝 花生 千鶴子	22 - 20 21 - 13 0	田中 春美 長島 由紀江
2	江谷 真人 浅利 明	21 - 15 21 - 18 0	古川 宗弘 岡野 宏輝	2	鶴岡 伸一郎 渡辺 嘉之	14 - 21 10 - 21 0	佐藤 章 廣田 慎也
3	古田 匠 田代 麻里子	6 - 21 0	若林 久泰 木村 一恵	3	安福 達也 黛 克枝	8 - 21 0	廣田 慎也 田中 春美
4 90 88 1				2 75 96 3			
試合番号		2部C ③		試合番号		2部C ④	
# #	もんバド黒	2 - 1	シャトルコックス B	# #	ひろバド	2 - 1	サクラあゆはし 【オープン】
1	田代 麻里子 黒田 千尋	18 - 21 21 - 12 21 - 7 1	黛 克枝 花生 千鶴子	1	加本 順子 小寺 玲奈	21 - 13 20 - 22 21 - 7 1	田中 春美 長島 由紀江
2	江谷 真人 古田 匠	21 - 15 21 - 18 0	山田 誠 安福 達也	2	岡野 宏輝 古川 宗弘	17 - 21 22 - 20 10 - 21 2	佐藤 章 廣田 慎也
3	浅利 明 黒田 千尋	19 - 21 0	山田 誠 花生 千鶴子	3	若林 久泰 木村 一恵	21 - 9 1	佐藤 章 長島 由紀江
4 121 94 2				4 132 113 3			
試合番号		2部D ①		試合番号		2部D ②	
# #	やるき!、げんき!、さわき!	2 - 1	BCとち	# #	JBCディーゼル	2 - 1	FFR 32
1	徳永 梨紗 飯塚 まゆみ	21 - 13 21 - 18 0	市ノ瀬芽衣 水谷 萌々	1	松本 かおる 植原 愛子	15 - 21 21 - 17 21 - 14 1	長谷見 実歩 吉田 かおり
2	徳永 俊宣 林 澤奇	21 - 17 21 - 18 0	植田 宅哉 内山 達貴	2	蛭沼 勝也 蛭沼 勝登	21 - 16 13 - 21 21 - 17 1	太田 稜 吉田 俊文
3	徳永 俊宣 徳永 梨紗	18 - 21 0	佐藤 崇 市ノ瀬芽衣	3	蛭沼 勝也 植原 愛子	21 - 23 0	太田 稜 長谷見 実歩
4 102 87 1				4 133 129 3			

試合番号				2部D ③				試合番号				2部D ④			
# #	やるき!、げんき!、さわき!	2	- 0	JBCディーゼル	# #	BCとち	1	- 2	FFR 32						
1	徳永 梨紗 飯塚 まゆみ	2	$\begin{bmatrix} 21 & - & 12 \\ 21 & - & 13 \\ - & & - \end{bmatrix}$	植原 愛子 松本 かおる	1	市ノ瀬芽衣 水谷 萌々	0	$\begin{bmatrix} 19 & - & 21 \\ 17 & - & 21 \\ - & & - \end{bmatrix}$	長谷見 実歩 吉田 かおり						
2	徳永 俊宣 林 澤奇	2	$\begin{bmatrix} 21 & - & 13 \\ 13 & - & 21 \\ 21 & - & 14 \end{bmatrix}$	蛭沼 勝也 蛭沼 勝登	2	佐藤 崇 児玉 峻	2	$\begin{bmatrix} 21 & - & 17 \\ 21 & - & 19 \\ - & & - \end{bmatrix}$	太田 稜 渡邊 大輔						
3	徳永 俊宣 徳永 梨紗	0	$\begin{bmatrix} - \\ - \\ - \end{bmatrix}$	蛭沼 勝也 植原 愛子	3	植田 宅哉 水谷 萌々	0	$\begin{bmatrix} 15 & - & 21 \\ - & & - \\ - & & - \end{bmatrix}$	太田 稜 長谷見 実歩						
4				97	73	1	2				93	99	3		
試合番号				2部 決1				試合番号				2部 決2			
# #	やるき!、げんき!、さわき!	2	- 0	もんバド黒	# #	GREED	2	- 0	H2WK						
1	徳永 梨紗 飯塚 まゆみ	2	$\begin{bmatrix} 21 & - & 12 \\ 9 & - & 21 \\ 21 & - & 11 \end{bmatrix}$	田代 麻里子 黒田 千尋	1	中井 敬子 松原 亜季子	2	$\begin{bmatrix} 21 & - & 10 \\ 21 & - & 16 \\ - & & - \end{bmatrix}$	細矢 咲花 細野 由衣						
2	徳永 俊宣 林 澤奇	2	$\begin{bmatrix} 21 & - & 18 \\ 11 & - & 21 \\ 21 & - & 14 \end{bmatrix}$	江谷 真人 浅利 明	2	新田 正樹 原山 泰祉	2	$\begin{bmatrix} 21 & - & 15 \\ 21 & - & 13 \\ - & & - \end{bmatrix}$	渡部 隆憲 金室 凧翔						
3	徳永 俊宣 徳永 梨紗	0	$\begin{bmatrix} - \\ - \\ - \end{bmatrix}$	古田 匠 田代 麻里子	3	原山 泰祉 松原 亜季子	0	$\begin{bmatrix} - \\ - \\ - \end{bmatrix}$	渡部 隆憲 細矢 咲花						
4				104	97	2	4				84	54	0		
試合番号				2部 決勝											
# #	やるき!、げんき!、さわき!	0	- 2	GREED											
1	徳永 梨紗 飯塚 まゆみ	0	$\begin{bmatrix} 17 & - & 21 \\ 11 & - & 21 \\ - & & - \end{bmatrix}$	中井 敬子 松原 亜季子											
2	徳永 俊宣 林 澤奇	0	$\begin{bmatrix} 19 & - & 21 \\ 12 & - & 21 \\ - & & - \end{bmatrix}$	新田 正樹 原山 泰祉											
3	林 澤奇 徳永 梨紗	0	$\begin{bmatrix} - \\ - \\ - \end{bmatrix}$	原山 泰祉 松原 亜季子											
0				59	84	4									

試合番号				3部A ①				試合番号				3部A ②			
# #	JBCケロシン	1 - 2	ちャッピー	# #	JBCケロシン	3 - 0	もんバドタイガー	# #	JBCケロシン	3 - 0	もんバドタイガー	# #	JBCケロシン	3 - 0	もんバドタイガー
1	森 暁美 豊田 久美子	0 [15 - 21 20 - 22 - -]	2 長坂 美内子 池田 正子	1	森 暁美 豊田 久美子	2 [21 - 10 21 - 8 - -]	0 工藤 綾 原田 侑里	1	森 暁美 豊田 久美子	2 [21 - 10 21 - 8 - -]	0 工藤 綾 原田 侑里	1	森 暁美 豊田 久美子	2 [21 - 10 21 - 8 - -]	0 工藤 綾 原田 侑里
2	久保木 正男 松丸 健一	2 [19 - 21 21 - 16 21 - 17]	1 浦本 拓哉 川上 俊弥	2	山崎 昭司 久保木 正男	2 [19 - 21 21 - 19 21 - 11]	1 奈雲 太郎 宮入 唯	2	山崎 昭司 久保木 正男	2 [19 - 21 21 - 19 21 - 11]	1 奈雲 太郎 宮入 唯	2	山崎 昭司 久保木 正男	2 [19 - 21 21 - 19 21 - 11]	1 奈雲 太郎 宮入 唯
3	山崎 昭司 小谷 章子	0 [17 - 21 - -]	1 浦本 拓哉 長坂 美内子	3	松丸 健一 小谷 章子	1 [21 - 19 - -]	0 宮入 唯 工藤 綾	3	松丸 健一 小谷 章子	1 [21 - 19 - -]	0 宮入 唯 工藤 綾	3	松丸 健一 小谷 章子	1 [21 - 19 - -]	0 宮入 唯 工藤 綾
2 113 118 4				5 124 88 1				5 124 88 1				5 124 88 1			
試合番号				3部A ③				試合番号				3部B ①			
# #	ちャッピー	2 - 1	もんバドタイガー	# #	匠の技	2 - 1	バドフライ	# #	匠の技	2 - 1	バドフライ	# #	匠の技	2 - 1	バドフライ
1	長坂 美内子 池田 正子	2 [21 - 10 21 - 14 - -]	0 工藤 綾 原田 侑里	1	鈴木 礼子 長谷川 紘美	0 [15 - 21 19 - 21 - -]	2 手島 光子 続 淳子	1	鈴木 礼子 長谷川 紘美	0 [15 - 21 19 - 21 - -]	2 手島 光子 続 淳子	1	鈴木 礼子 長谷川 紘美	0 [15 - 21 19 - 21 - -]	2 手島 光子 続 淳子
2	浦本 拓哉 川上 俊弥	2 [21 - 18 21 - 4 - -]	0 奈雲 太郎 宮入 唯	2	鈴木 道太 鈴木 匠	2 [21 - 17 21 - 16 - -]	0 服部 真行 小竹 禎	2	鈴木 道太 鈴木 匠	2 [21 - 17 21 - 16 - -]	0 服部 真行 小竹 禎	2	鈴木 道太 鈴木 匠	2 [21 - 17 21 - 16 - -]	0 服部 真行 小竹 禎
3	川上 俊弥 長坂 美内子	0 [18 - 21 - -]	1 宮入 唯 工藤 綾	3	鈴木 道太 鈴木 礼子	1 [21 - 17 - -]	0 服部 真行 手島 光子	3	鈴木 道太 鈴木 礼子	1 [21 - 17 - -]	0 服部 真行 手島 光子	3	鈴木 道太 鈴木 礼子	1 [21 - 17 - -]	0 服部 真行 手島 光子
4 102 67 1				3 97 92 2				3 97 92 2				3 97 92 2			
試合番号				3部B ②				試合番号				3部B ③			
# #	匠の技	2 - 1	CAST	# #	バドフライ	2 - 1	CAST	# #	バドフライ	2 - 1	CAST	# #	バドフライ	2 - 1	CAST
1	鈴木 礼子 長谷川 紘美	2 [11 - 21 21 - 12 21 - 11]	1 青木 昌子 中鉢 眞希子	1	手島 光子 続 淳子	2 [21 - 14 21 - 7 - -]	0 青木 昌子 中鉢 眞希子	1	手島 光子 続 淳子	2 [21 - 14 21 - 7 - -]	0 青木 昌子 中鉢 眞希子	1	手島 光子 続 淳子	2 [21 - 14 21 - 7 - -]	0 青木 昌子 中鉢 眞希子
2	鈴木 道太 鈴木 匠	0 [14 - 21 10 - 21 - -]	2 高木 亨 清水 隆志	2	服部 真行 小竹 禎	0 [14 - 21 8 - 21 - -]	2 高木 亨 清水 隆志	2	服部 真行 小竹 禎	0 [14 - 21 8 - 21 - -]	2 高木 亨 清水 隆志	2	服部 真行 小竹 禎	0 [14 - 21 8 - 21 - -]	2 高木 亨 清水 隆志
3	鈴木 匠 長谷川 紘美	1 [21 - 14 - -]	0 清水 隆志 青木 昌子	3	小竹 禎 続 淳子	1 [24 - 22 - -]	0 高木 亨 中鉢 眞希子	3	小竹 禎 続 淳子	1 [24 - 22 - -]	0 高木 亨 中鉢 眞希子	3	小竹 禎 続 淳子	1 [24 - 22 - -]	0 高木 亨 中鉢 眞希子
3 98 100 3				3 88 85 2				3 88 85 2				3 88 85 2			

試合番号		3部C ①			試合番号		3部C ②		
# #	ビギナーズ	0 - 3	JBCレギュラー	# #	ビギナーズ	0 - 3	フレームショット		
1	川島 みなみ 上村 順子	0	$\begin{bmatrix} 9 & - & 21 \\ 19 & - & 21 \\ & - & \end{bmatrix}$ 2	酒井 香 樋口 和子	1	川島 みなみ 上村 順子	0	$\begin{bmatrix} 6 & - & 21 \\ 4 & - & 21 \\ & - & \end{bmatrix}$ 2	児玉 亜希子 栗原 幸枝
2	若井 悟 小林 敬浩	0	$\begin{bmatrix} 12 & - & 21 \\ 13 & - & 21 \\ & - & \end{bmatrix}$ 2	稲荷 泰伸 津田 紘晃	2	若井 悟 小林 敬浩	0	$\begin{bmatrix} 10 & - & 21 \\ 14 & - & 21 \\ & - & \end{bmatrix}$ 2	松原 長 森山 秀樹
3	若井 悟 渡辺 さやか	0	$\begin{bmatrix} 19 & - & 21 \\ & - & \end{bmatrix}$ 1	稲荷 泰伸 樋口 和子	3	若井 悟 渡辺 さやか	0	$\begin{bmatrix} 14 & - & 21 \\ & - & \end{bmatrix}$ 1	草間 忍 田口 綾子
0 72 105 5				0 48 105 5					
試合番号		3部C ③			試合番号		3部D ①		
# #	JBCレギュラー	2 - 1	フレームショット	# #	Rice-Field	2 - 1	FFR 3		
1	酒井 香 樋口 和子	0	$\begin{bmatrix} 11 & - & 21 \\ 5 & - & 21 \\ & - & \end{bmatrix}$ 2	児玉 亜希子 栗原 幸枝	1	山田 位子 井上 雅子	2	$\begin{bmatrix} 21 & - & 7 \\ 21 & - & 7 \\ & - & \end{bmatrix}$ 0	鈴木 麻由美 山本 圭
2	稲荷 泰伸 津田 紘晃	2	$\begin{bmatrix} 21 & - & 17 \\ 21 & - & 12 \\ & - & \end{bmatrix}$ 0	草間 忍 森山 秀樹	2	内田 博和 田中 悟	0	$\begin{bmatrix} 14 & - & 21 \\ 11 & - & 21 \\ & - & \end{bmatrix}$ 2	植野 孝 山本 隆
3	津田 紘晃 酒井 香	1	$\begin{bmatrix} 21 & - & 12 \\ & - & \end{bmatrix}$ 0	松原 長 田口 綾子	3	田中 悟 井上 雅子	1	$\begin{bmatrix} 21 & - & 14 \\ & - & \end{bmatrix}$ 0	山本 隆 山本 圭
3 79 83 2				3 88 70 2					
試合番号		3部D ②			試合番号		3部D ③		
# #	Rice-Field	2 - 1	MIUシャトルズ	# #	FFR 3	3 - 0	MIUシャトルズ		
1	山田 位子 井上 雅子	2	$\begin{bmatrix} 21 & - & 9 \\ 21 & - & 4 \\ & - & \end{bmatrix}$ 0	丸山 慶子 若尾 美佐子	1	鈴木 麻由美 山本 圭	2	$\begin{bmatrix} 21 & - & 10 \\ 21 & - & 11 \\ & - & \end{bmatrix}$ 0	丸山 慶子 若尾 美佐子
2	内田 博和 田中 悟	1	$\begin{bmatrix} 17 & - & 21 \\ 21 & - & 15 \\ 16 & - & 21 \end{bmatrix}$ 2	伊藤 健一郎 内山 高典	2	植野 孝 山本 隆	2	$\begin{bmatrix} 21 & - & 15 \\ 21 & - & 8 \\ & - & \end{bmatrix}$ 0	伊藤 健一郎 内山 高典
3	内田 博和 山田 位子	1	$\begin{bmatrix} 21 & - & 12 \\ & - & \end{bmatrix}$ 0	伊藤 健一郎 若尾 美佐子	3	植野 孝 山本 圭	1	$\begin{bmatrix} 21 & - & 7 \\ & - & \end{bmatrix}$ 0	伊藤 健一郎 丸山 慶子
4 117 82 2				5 105 51 0					

試合番号		3部 決1		試合番号		3部 決2	
# #	ちやぴー	2 - 0	匠の技	# #	JBCレギュラー	2 - 1	Rice-Field
1	長坂 美内子 池田 正子	2 $\begin{bmatrix} 21 - 10 \\ 21 - 16 \\ - \end{bmatrix}$ 0	鈴木 礼子 長谷川 紘美	1	酒井 香 樋口 和子	0 $\begin{bmatrix} 19 - 21 \\ 20 - 22 \\ - \end{bmatrix}$ 2	山田 位子 井上 雅子
2	浦本 拓哉 川上 俊弥	2 $\begin{bmatrix} 21 - 14 \\ 19 - 21 \\ 21 - 15 \end{bmatrix}$ 1	鈴木 道太 鈴木 匠	2	稲荷 泰伸 津田 紘晃	2 $\begin{bmatrix} 21 - 8 \\ 21 - 13 \\ - \end{bmatrix}$ 0	内田 博和 田中 悟
3	川上 俊弥 長坂 美内子	0 $\begin{bmatrix} - \\ - \\ - \end{bmatrix}$ 0	鈴木 匠 鈴木 礼子	3	津田 紘晃 酒井 香	1 $\begin{bmatrix} 21 - 15 \\ - \\ - \end{bmatrix}$ 0	田中 悟 井上 雅子
4 103 76 1				3 102 79 2			

試合番号		3部 決勝	
# #	ちやぴー	2 - 0	JBCレギュラー
1	長坂 美内子 池田 正子	2 $\begin{bmatrix} 21 - 15 \\ 22 - 20 \\ - \end{bmatrix}$ 0	酒井 香 樋口 和子
2	浦本 拓哉 川上 俊弥	2 $\begin{bmatrix} 21 - 12 \\ 21 - 16 \\ - \end{bmatrix}$ 0	稲荷 泰伸 津田 紘晃
3	浦本 拓哉 長坂 美内子	0 $\begin{bmatrix} - \\ - \\ - \end{bmatrix}$ 0	津田 紘晃 酒井 香
4 85 63 0			

試合番号		4部 決勝		
# #	Kamoseiro	0 - 3	A & B	
1	石丸 貴美江 小堀 真佐美	0 $\begin{bmatrix} 17 - 21 \\ 15 - 21 \\ - \end{bmatrix}$ 2	渡邊 真理子 岡元 夕佳	
2	玉村 博良 靱木 裕二	0 $\begin{bmatrix} 12 - 21 \\ 19 - 21 \\ - \end{bmatrix}$ 2	小林 弘明 磯野 加代子	
3	玉村 博良 飯田 奈保美	0 $\begin{bmatrix} 18 - 21 \\ - \end{bmatrix}$ 1	小林 弘明 岡元 夕佳	
		0 81 105 5		

試合番号		4部交流戦 ①			試合番号		4部交流戦 ②		
# #	A & B	2 - 1	ひろバド		# #	Kamoseiro	2 - 1	BCとち	
1	渡邊 真理子 岡元 夕佳	2 $\begin{bmatrix} 17 - 21 \\ 21 - 17 \\ 21 - 19 \end{bmatrix}$ 1	加本 順子 小寺 玲奈		1	小堀 真佐美 飯田 奈保美	2 $\begin{bmatrix} 21 - 14 \\ 21 - 10 \\ - \end{bmatrix}$ 0	市ノ瀬芽衣 水谷 萌々	
2	小林 弘明 磯野 加代子	2 $\begin{bmatrix} 21 - 14 \\ 21 - 16 \\ - \end{bmatrix}$ 0	岡野 宏輝 古川 宗弘		2	靱木 裕二 石丸 貴美江	0 $\begin{bmatrix} 10 - 21 \\ 21 - 23 \\ - \end{bmatrix}$ 2	児玉 峻 内山 達貴	
3	小林 弘明 岡元 夕佳	0 $\begin{bmatrix} 17 - 21 \\ - \end{bmatrix}$ 1	若林 久泰 木村 一恵		3	靱木 裕二 飯田 奈保美	1 $\begin{bmatrix} 21 - 16 \\ - \end{bmatrix}$ 0	佐藤 崇 市ノ瀬芽衣	
		4 118 108 2					3 94 84 2		